

ТАБЛИЦА КОМПЛЕКТУЮЩИХ ДЕТАЛЕЙ

	Самокат	Карусель	Стул	Тачка	Санки	Кресло	Мельница	Качели	Кран №1	Тележка	Мотороллер	Велосипед	Резиновая Дюбель	Пружина	Двигатель	Мотороллер	Амфибия	Кран №2	Брусья	Пилан	Погрузчик	Экскаватор	Танк	
пластина с 2 отв.				3	4	2	2	2	4	4	3	4	4	6	5	2	2	3	6					
пластина с 3 отв.	2			2	2		1	2	1	2	1	2	1	2	1	1	1	1	2	1	2			
пластина с 5 отв.	4		3	4	4	2	4	4	2	2	3	3	1	1	4	2	4	4	3	4	4	2		
пластина с 10 отв.		2	2	2	2		2	2	2		2	2		2				4	2	1	4	4	1	
пластина 20*40															4			2	4	4	4	2	2	
пластина 20*50				1	1			2	4	3	1		3	4	4	2	3	4	4	3	4	3	4	
косынка 1			2			1	2				1	1	2		2	2	4	4	3	1	4	2	2	
косынка 2			4		1		4	3	4	4		4	4	2	4	4	2	4	4	4	4	4	4	
косынка 3											2			1									2	
сектор					2			2	1					1		2								
крючок								1								1								
уголок 1	1	2			4	4	4	2	3	11	4	10	5	5	7	2	11	12	12	9	8	12	7	
уголок 2											2		2			2								
скоба 1	1							1			2	11	4	1	1	1				1		1	2	
скоба 2								1	1	1	1	3	2		1	2			2	2	2	2		
скоба 3								2	2	1		1		1	2			1	3	3	3	3		
скоба 4	2			1	2	2		3	2	2	3	2	1	3	3	1	1	2	1	2	1	2	1	
панель		1	1	1	2	2	3	3	2	2		3	3	1	3		3	3	3	2	3	3		
отвертка	1	1	1	1	1	1	1	1	1	1	1	1	1	1	1	1	1	1	1	1	1	1	1	
шток	1	1	1	1	1	1	1	1	1	1	1	1	1	1	1	1	1	1	1	1	1	1	1	
колесо	2							4	4	3	6	4	2	4	3	4	4	6	4	4	4	4	6	
пластмасса								1	1	1	1	1	1	1	1	1	2	1	2	1	2	1	2	
ступица								2	3	1				1		2	2	1	2	1	1	1	1	
винт 70 мм								1	3		3	2	2						4	3	2			
винт 20 мм		1						2	5	5	3	5	6	5	3	5	5	6	6	5	7	5	7	
винт 16 мм	2			2				2	5	5	3	5	6	5	3	5	5	6	6	5	7	5	7	
винт 8 мм	8	11	6	18	23	14	22	33	28	26	39	12	35	31	14	39	23	32	50	54	36	39	46	40
гайка	14	14	6	22	23	14	28	37	46	34	52	24	53	40	24	48	33	42	68	78	45	59	56	61
	1	2	3	4	5	6	7	8	9	10	11	12	13	14	15	16	17	18	19	20	21	22	23	24

Представленные модели являются только примерами, ими не ограничиваются количество и виды моделей, которые возможно собрать из данных наборов.

СДЕЛАНО В РОССИИ
И изготовитель: ООО "АлмазКомпани",
428037, Россия, Чувашская Республика,
с. Чебоксары, К. Чуковского, д. 46Б
Тел. 8(8352) 60-50-66, e-mail: almazkompany@mail.ru,
www.almazkompany.ru,
ТУ 9631-001-24328366-2013.



ВНИМАНИЕ!
После вскрытия сохраните упаковку
с информацией о предприятии-изготовителе.
Срок службы не установлен.
Не рекомендуется давать детям младше 3-х лет.

Подробные инструкции
и другие модели
вы можете посмотреть
на нашем сайте.



НОНСТРУКТОР МЕТАЛЛИЧЕСКИЙ

3

В ПЛАСТИНОВОЙ
КОРОБКЕ



БОЛЕЕ
24
МОДЕЛЕЙ

294
ДЕТАЛЕЙ

ДЕТАЛИ
6-12
ЛЕТ

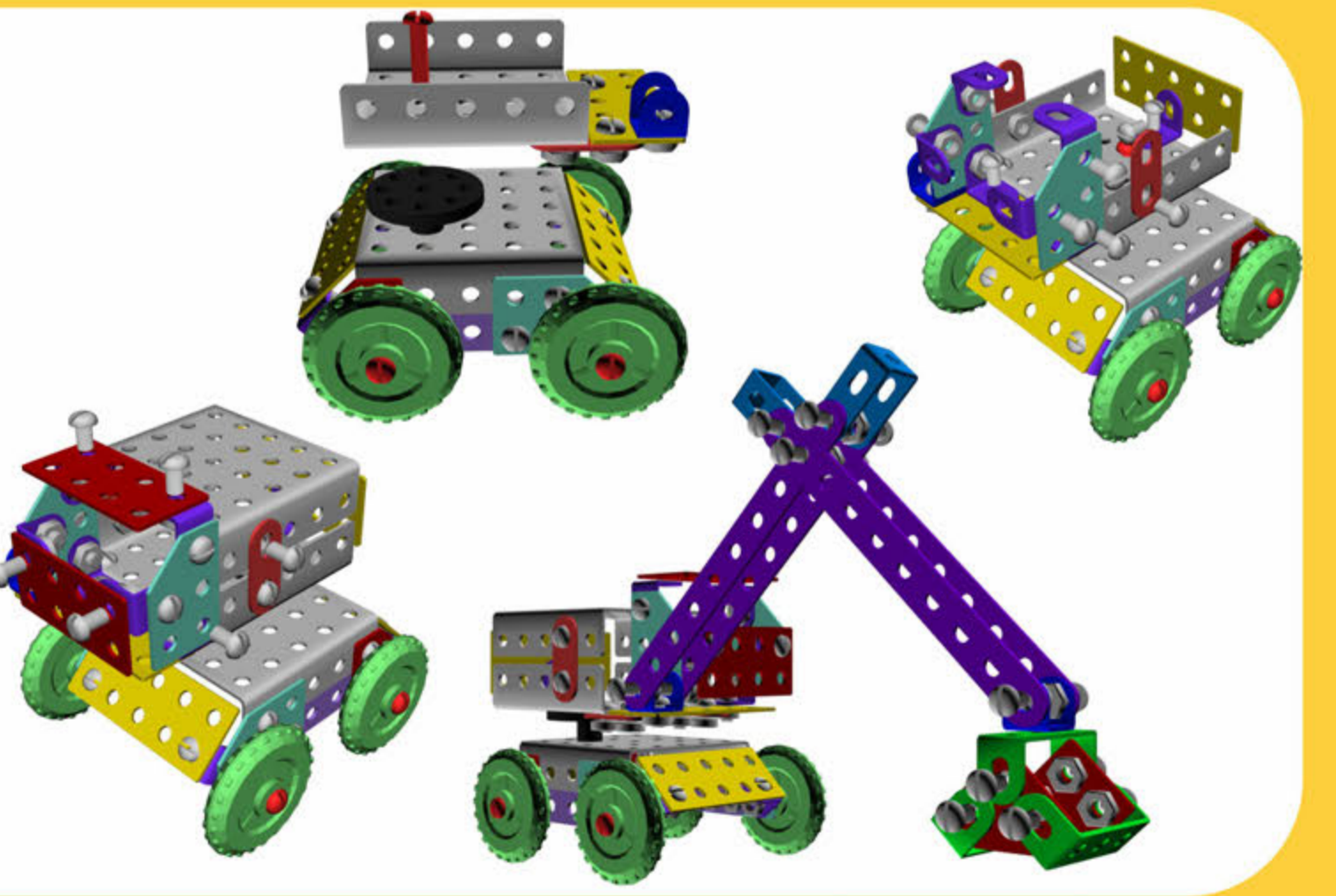
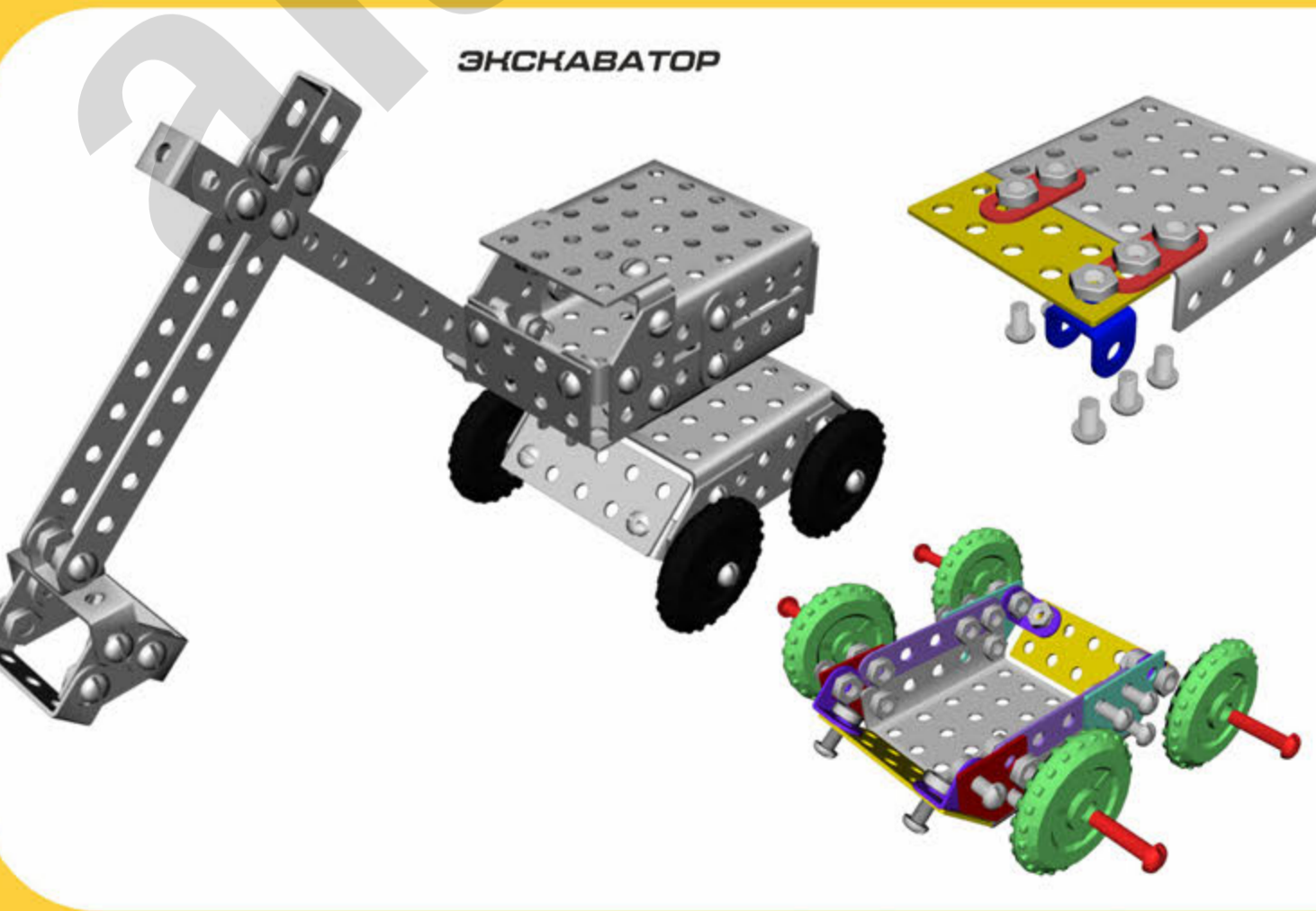
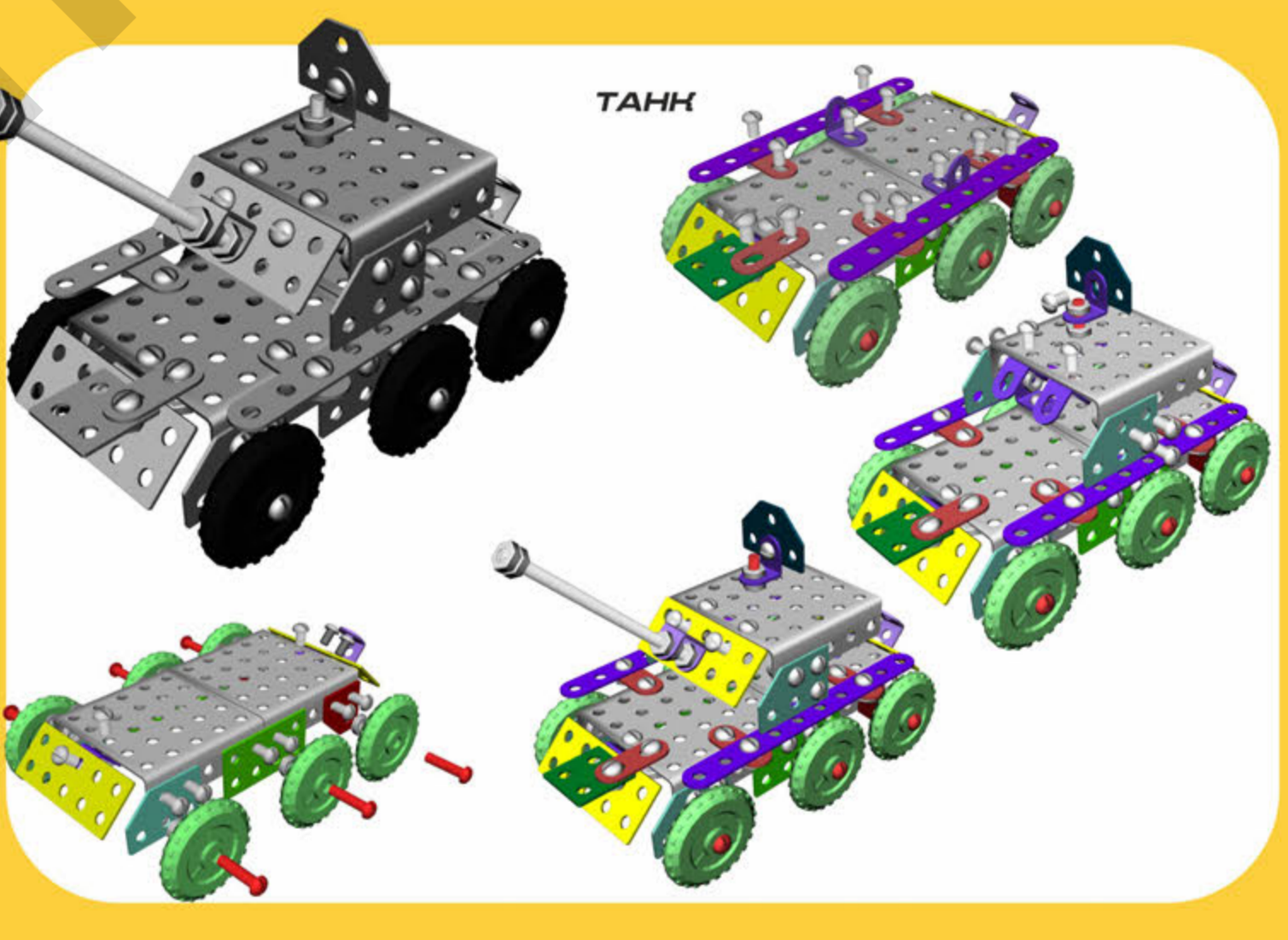
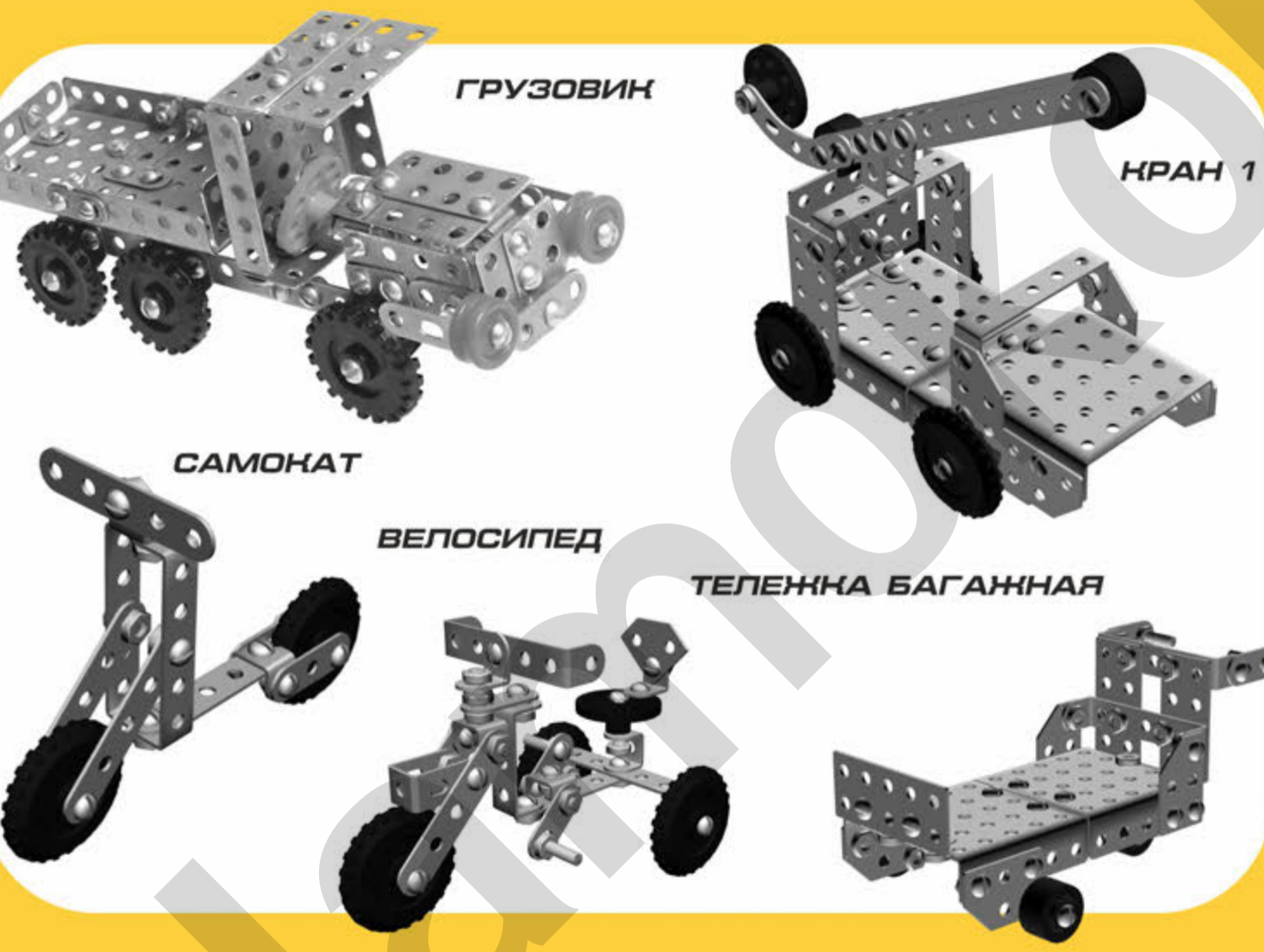
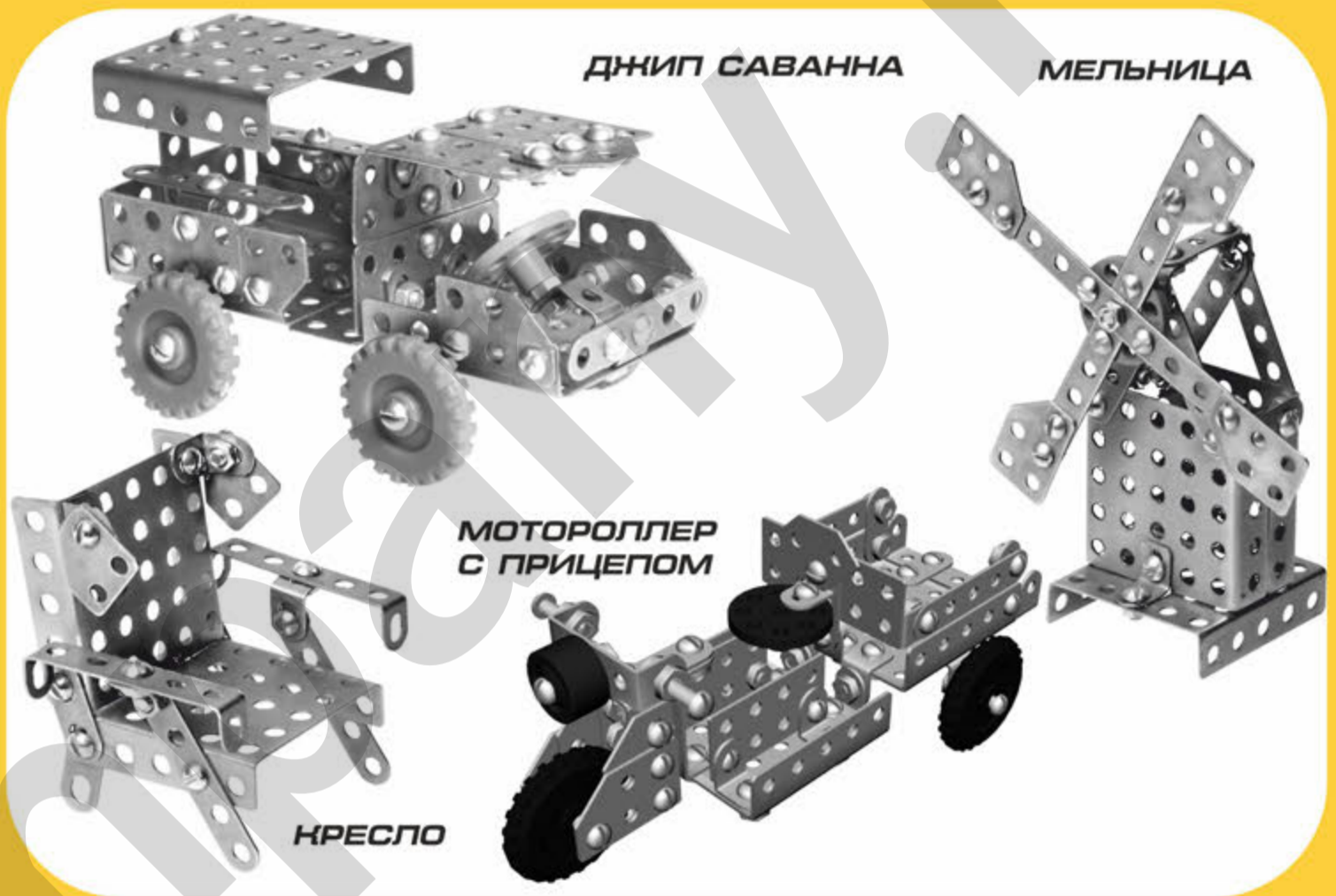
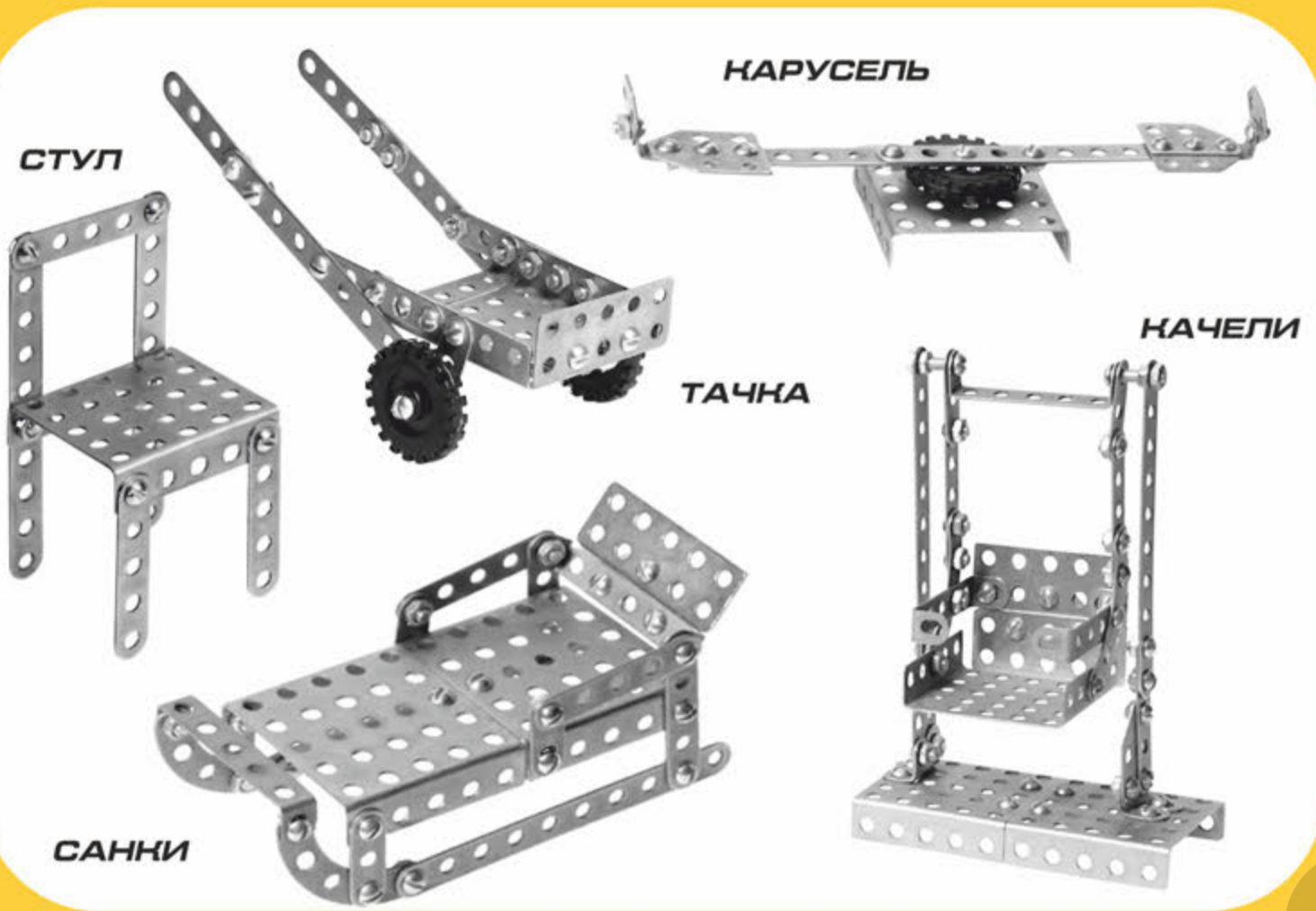

АМФИБИЯ

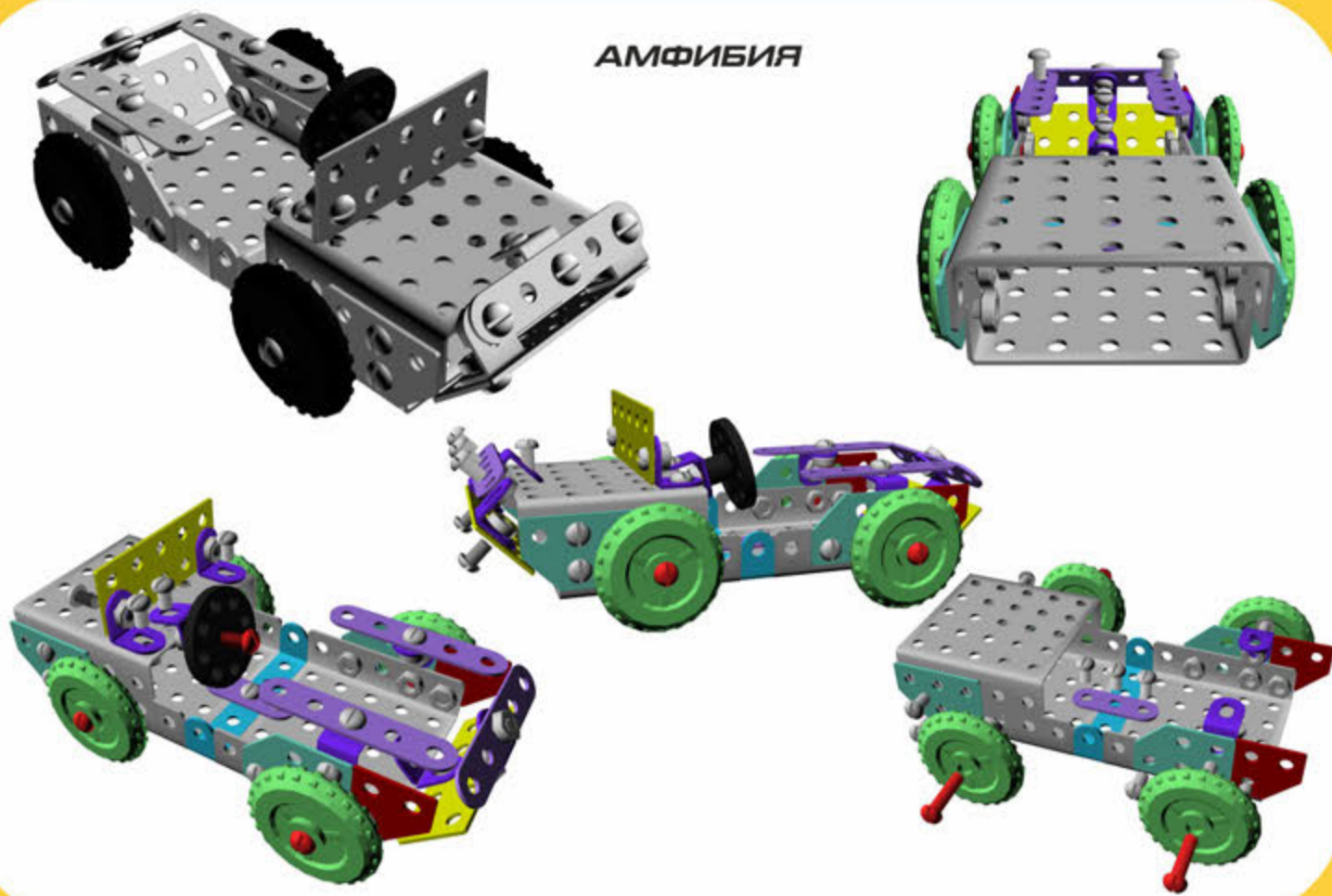

МОТОРОПЛЕР

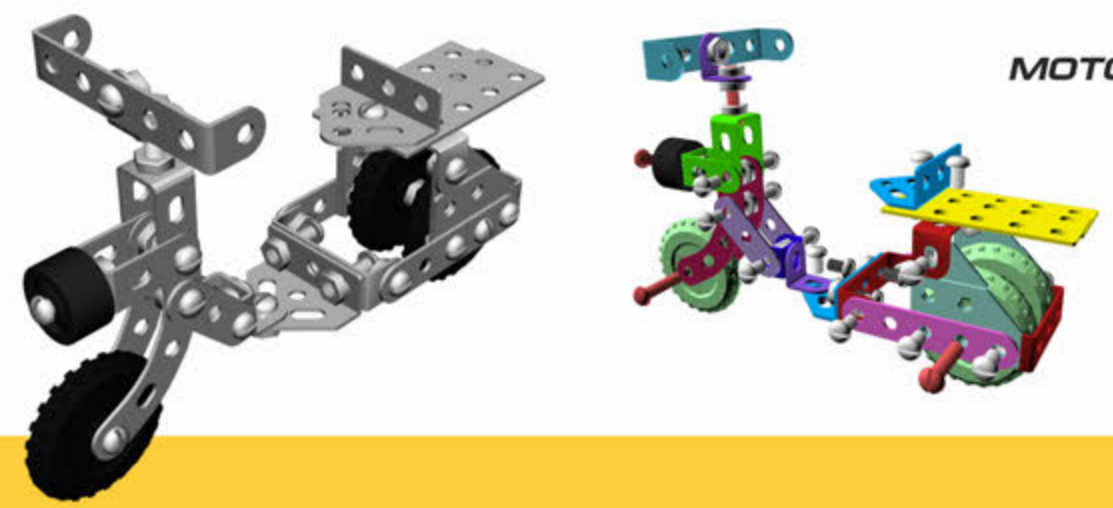

ПУШКА

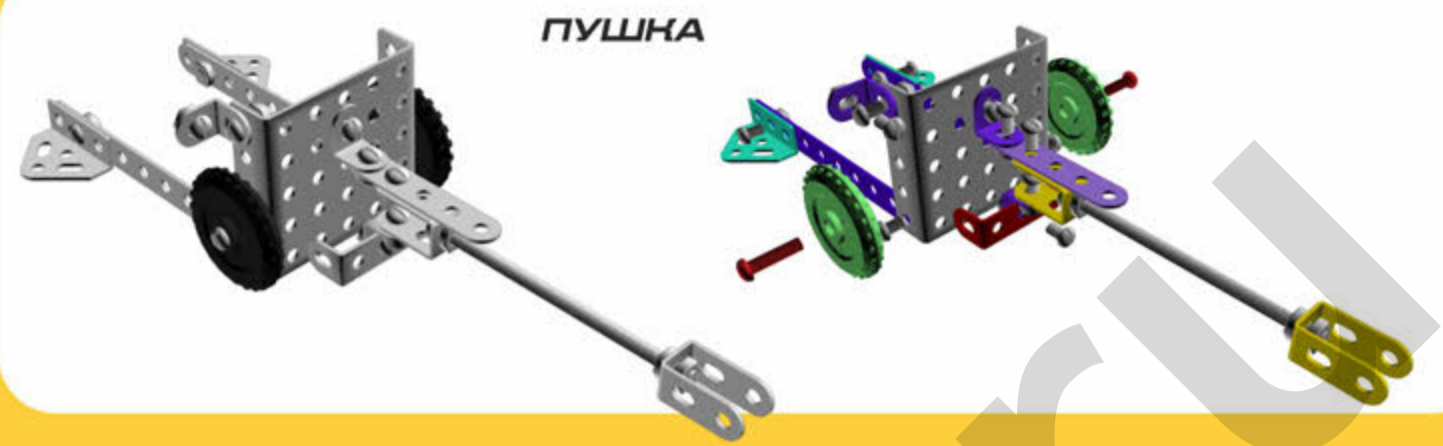

ДЖИП

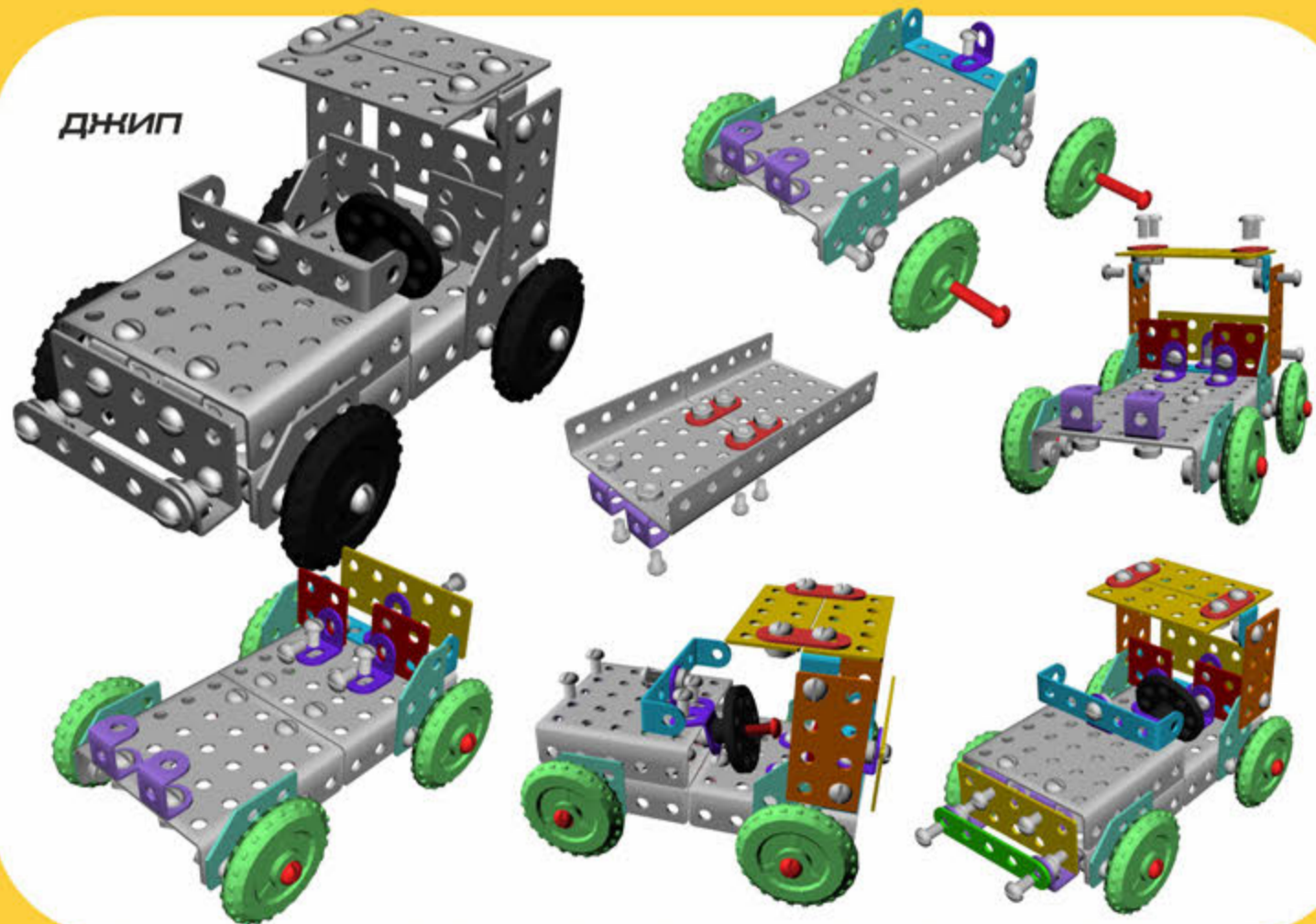

РАКЕТНАЯ УСТАНОВКА

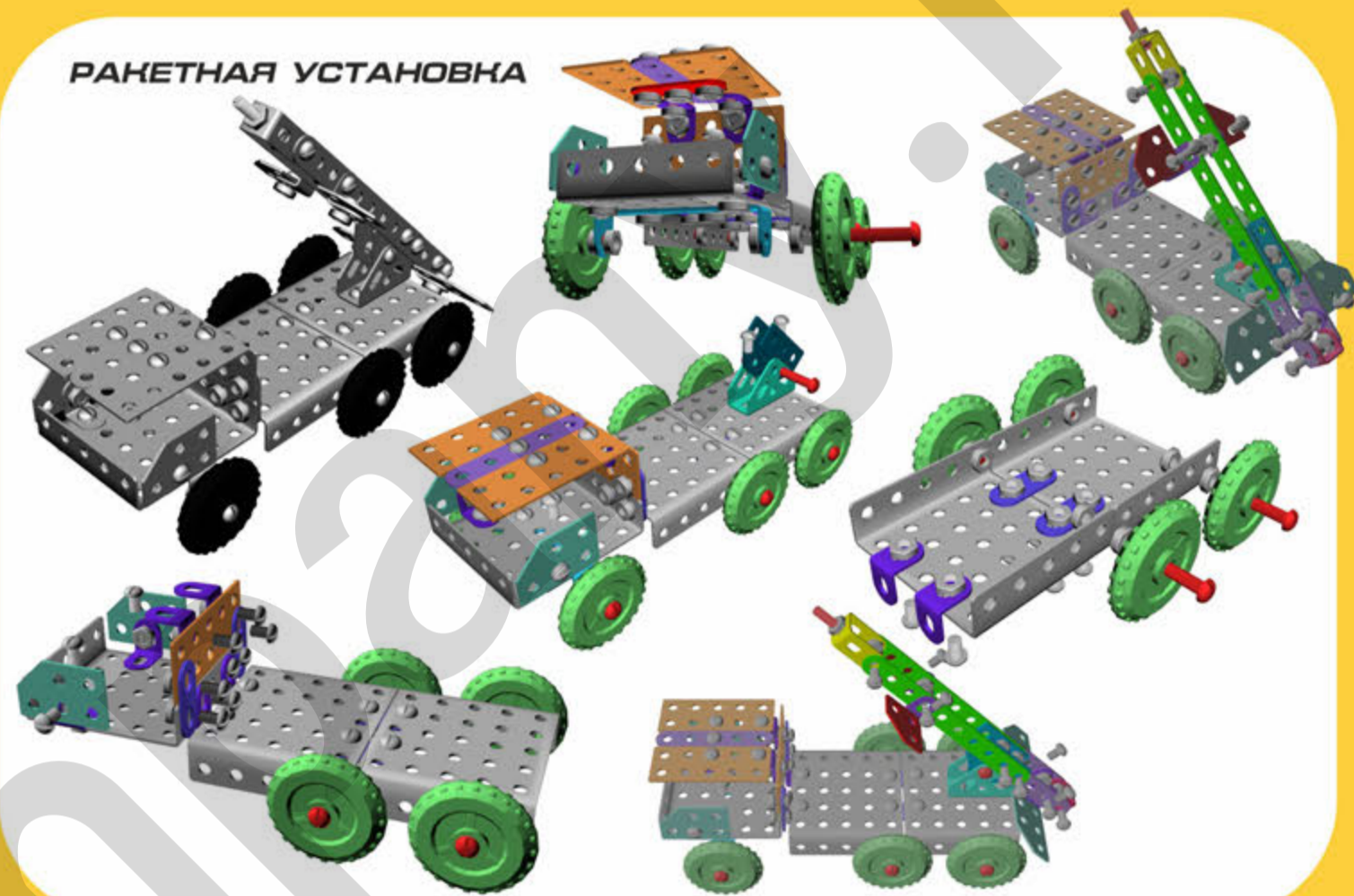

КРАН 2

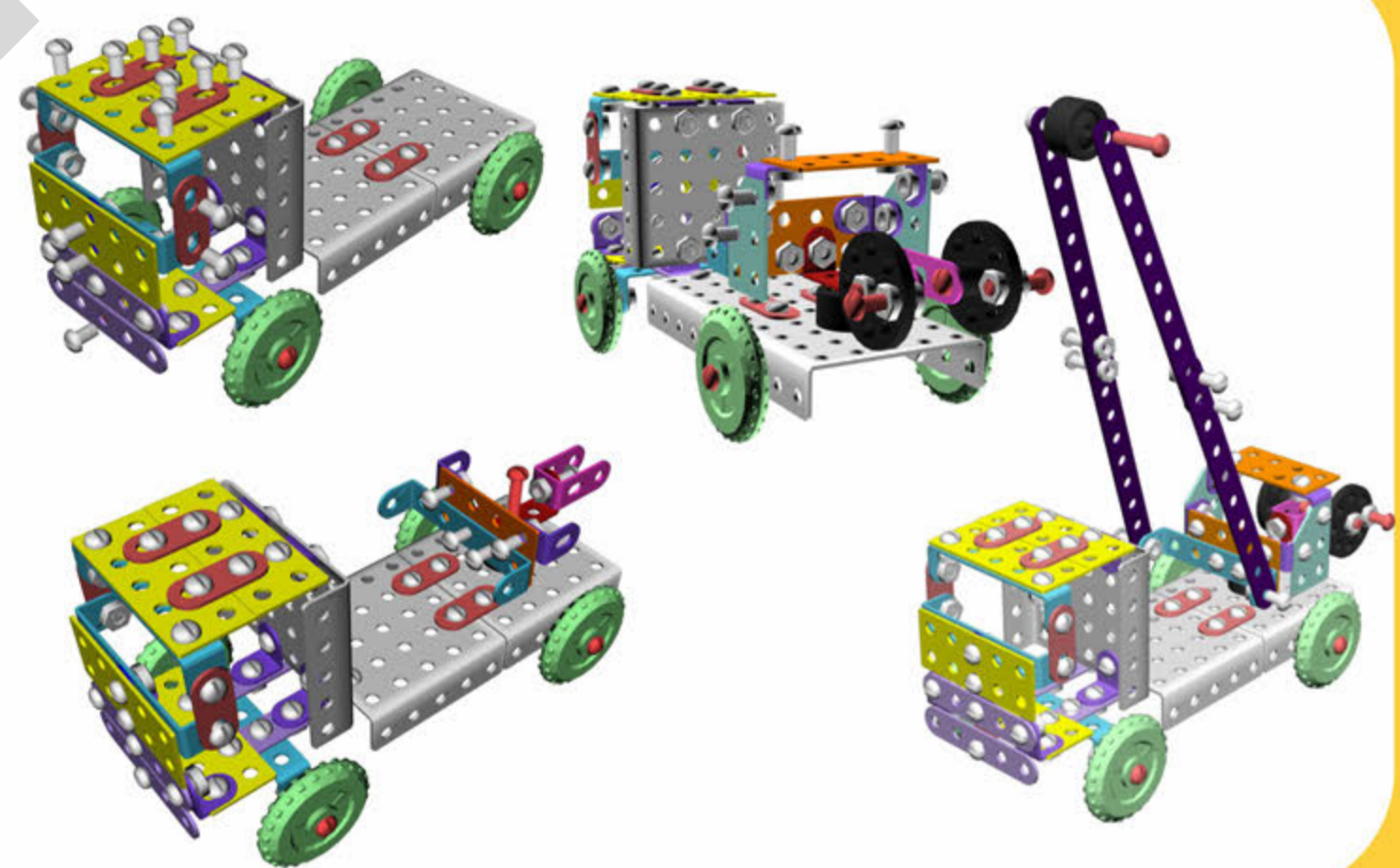
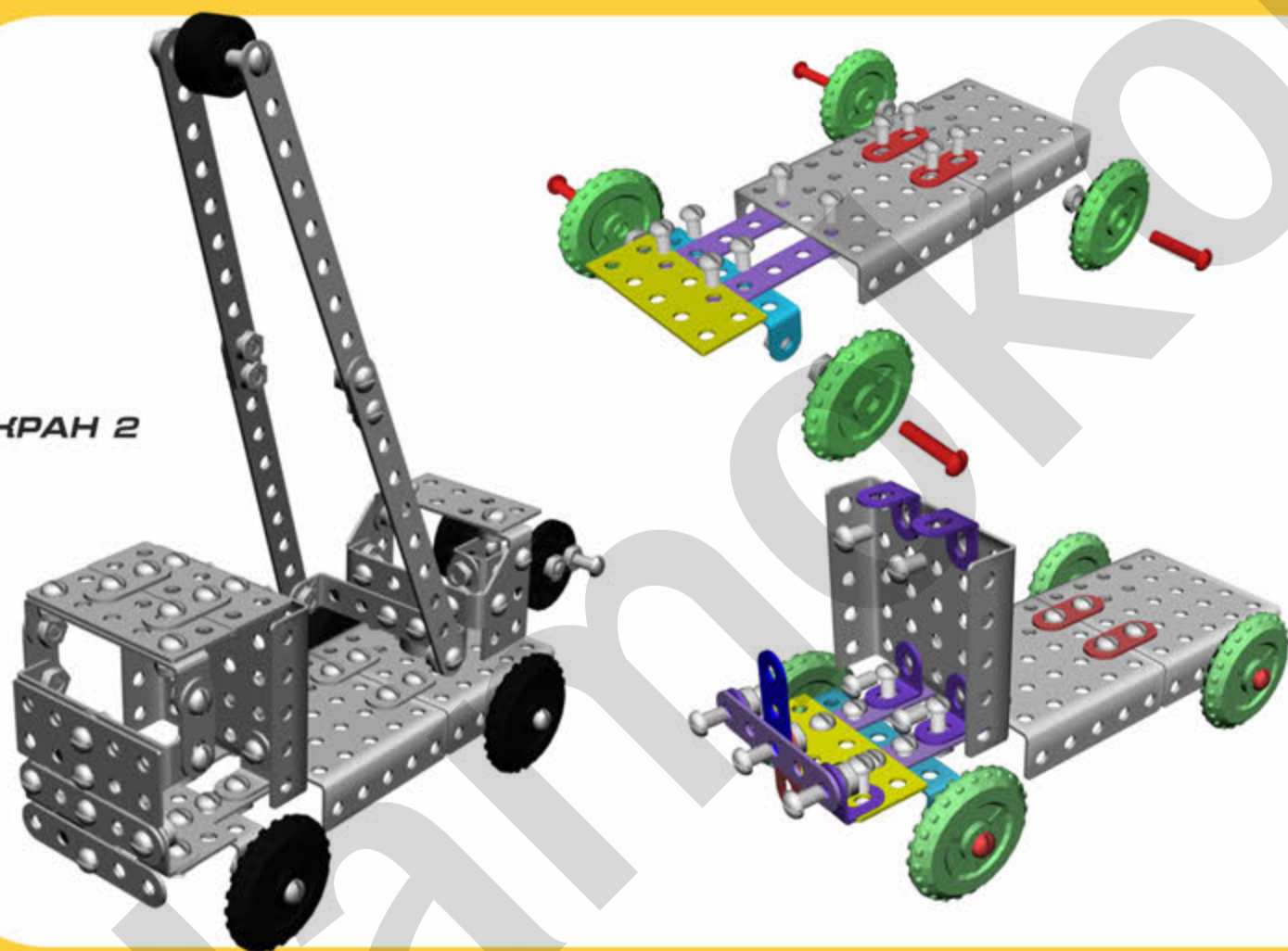

ПИКАП

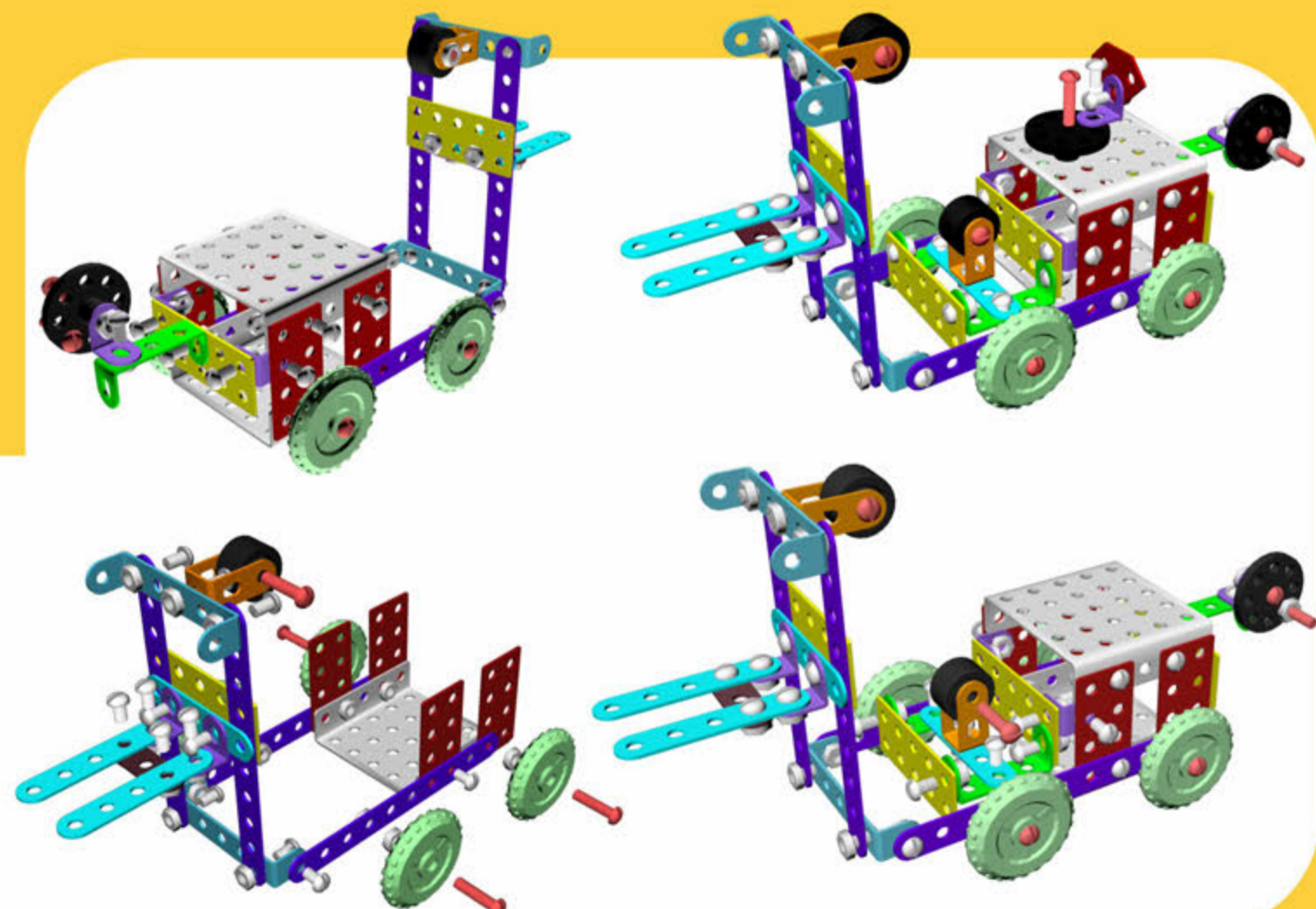
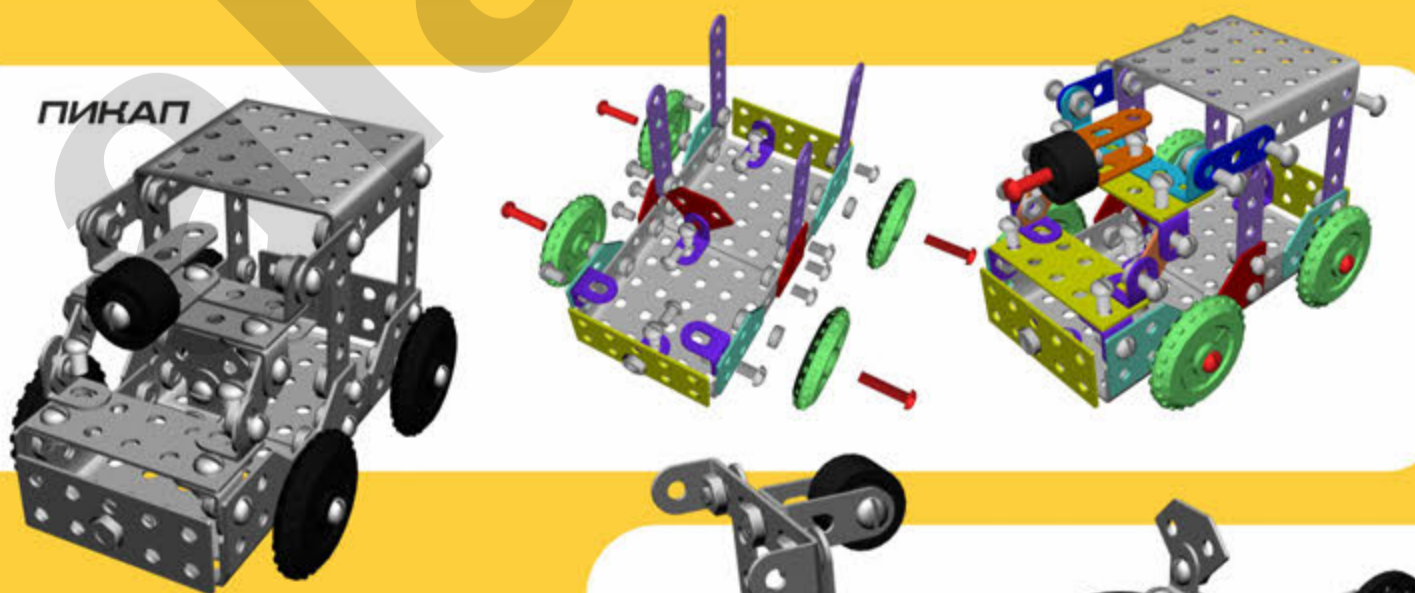

СПОСОБ ФИКСАЦИИ КОЛЕСА:
1. Завернуть гайку на винт до соприкосновения с фиксирующей деталью, после чего ослабить ее на один оборот.
2. Навернуть вторую гайку до соприкосновения с первой и с помощью ключа и отвертки зафиксировать гайки относительно друг друга, как показано на рисунке.

ПОГРУЗЧИК

